

Panasonic
ideas for life

Инструкция по эксплуатации
Холодильник
Модель NR-F532T

Руководство по эксплуатации

Выражаем Вам свою искреннюю признательность за приобретение
холодильника компании Panasonic.



NR-F532T

Новые возможности для диетического питания

Длительная сохранность вкусовых качеств продуктов, купленных или приготовленных впрок. Больше места для размещения продуктов, больше времени и больше возможностей для здорового питания.

- Благодаря фигурным полкам Wave Tray обеспечивается удобство размещения продуктов в холодильной камере!
- Предусмотрены функции легкой заморозки со световой антибактериальной обработкой и глубокой заморозки. Размещение овощей и фруктов в отдельной камере с повышенной влажностью позволяет значительно дольше сохранять их свежими и сочными. Конструктивные особенности позволяют легко и удобно разместить различные продукты
- Функция быстрого замораживания обеспечивает высокую скорость процесса, а функция глубокой заморозки дает возможность сохранять натуральный вкус продуктов
- Для правильной и безопасной эксплуатации холодильника внимательно ознакомьтесь с настоящей Инструкцией и в дальнейшем строго следуйте ей
- Перед тем как приступить к эксплуатации устройства, обязательно прочтите раздел «Правила техники безопасности» (стр. 4–5 настоящей Инструкции)
- Убедитесь, что в гарантийном талоне правильно указаны «Дата покупки» и «Название магазина», и бережно храните талон вместе с настоящей Инструкцией

Оглавление

Подготовка и проверка

Правила техники безопасности	4
Подготовка	6
Предварительная проверка	8

Повседневная эксплуатация

Правила пользования холодильником	10
Что и куда класть	10
Правила экономии электроэнергии	13
Полезные функции	14
Регулировка температуры / прерывание процесса приготовления льда / быстрое замораживание / быстрое приготовление льда / глубокая заморозка	
Холодильная камера / отделение для хранения охлажденных продуктов (0°-зона)	16
Регулировка высоты полок	16
Настраиваемая камера	17
Настройка на нужный температурный режим (включая замораживание и 0°-зону)	17
Камера для овощей и фруктов	18
Морозильная камера	19
Камера ледогенератора	20

Дополнительные сведения

Правила ухода за холодильником	22
Уход за холодильником	23
Внутреннее пространство холодильника	23
Автоматический ледогенератор/ контейнер для воды/ водоочистной фильтр/ поддон для льда/ трубка подачи воды	24
Действия пользователя в различных ситуациях	26
Прекращение подачи электропитания/ длительное отсутствие пользователя/ переезд на другое место жительства	26
Действия в случае появления некоторых видов звуковой и световой индикации	27
Возможные неполадки и их устранение	28
Технические характеристики холодильника и комплектующие, приобретаемые дополнительно	30

Отличительные особенности холодильника

Благодаря применению бактерицидного светодиодного фильтра с частицами серебра, использующего для обеззараживания световые волны определенной длины и ионы серебра, обеспечивается чистота воздуха в холодильнике*



Использование фигурных полок обеспечивает удобство размещения продуктов в холодильной камере



Благодаря оптимальному расположению холодильной и морозильной камер по высоте даже члены семьи самого невысокого роста смогут извлекать продукты с полным удобством для себя



* Под воздействием света и ионов серебра происходит очистка воздуха в холодильнике от вредных бактерий (бактерицидное действие).

Производится проверка бактерицидного действия. Контролирующий орган: Кабусики Гайса Мацусита Дэнки Сангё Кайсэки Сэнта (Аналитический центр фирмы Мацусита Дэнки Ко., Лтд.).

Методика проверки бактерицидного действия: путем удаления фильтра.

Методика обеззараживания: путем фильтрации микроорганизмов, находящихся в воздухе во взвешенном состоянии, с помощью фильтра;

Место проведения проверки: внутренняя область модуля бактерицидного светодиодного фильтра.

Правила техники безопасности

Просьба
прочсть обязательно

Настоящие правила техники безопасности призваны предотвратить нанесение вреда здоровью и материального ущерба как самому пользователю, так и окружающим.

Принятые обозначения, показывающие степень тяжести вреда для здоровья и материального ущерба, которые могут быть нанесены из-за нарушения правил техники безопасности:



«**Осторожно!**» Такой знак обозначает, что нарушение данного правила ТБ может привести к смерти или к серьезной травме.



«**Внимание!**» Такой знак предупреждает, что нарушение этого правила ТБ может повлечь нанесение вреда здоровью и/или материального ущерба.

Конкретное содержание требований техники безопасности обозначается следующим образом:



«**Запрещено!**» (данное действие запрещено).



«**Выполнить!**» (данное действие обязательно к выполнению).



«**Осторожно!**»

Для уменьшения опасности возгорания, поражения током, травмы, ожогов и т. п.

Сверху на холодильнике...



Категорически запрещается размещать посторонние предметы. Из-за вибрации они могут упасть.

Вилка и шнур электропитания



Регулярно протирайте вилку сухой мягкой тканью.



- В случае скопления пыли на вилке повышенная влажность может вызвать нарушение изоляции, что, вероятно, приведет к возгоранию;
- Пользуйтесь только розетками переменного тока с номиналом не ниже 220 В;
- Вставляйте вилку до упора;
- Во время выполнения ухода за холодильником извлекайте вилку из розетки;
- Если предполагается, что в течение длительного времени Вы не будете пользоваться холодильником, обязательно вытащите вилку из розетки.



- Не завязывайте на шнуре питания узлы;
- Не зажимайте сетевой шнур между холодильником и стенкой или полом;
- Не допускайте повреждений шнура питания и вилки;
- Не вставляйте и не извлекайте вилку мокрыми руками;
- Не вытаскивайте вилку из розетки за сетевой шнур;
- Запрещается пользоваться шнуром и вилкой в случае их повреждения, а также если вилка плохо держится в розетке.

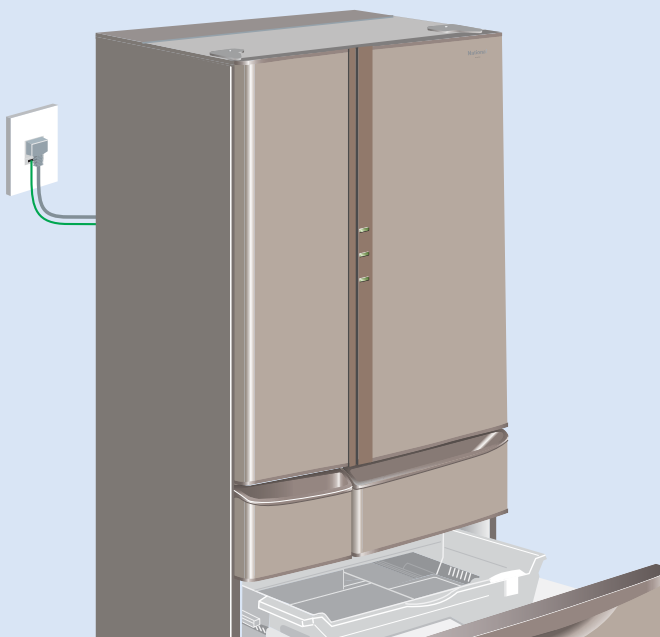

При установке холодильника...

- Запрещается устанавливать холодильник в местах, не защищенных от попадания воды.
- Не следует устранять или загромождать зазоры между холодильником и находящимися рядом с ним поверхностями, поскольку в случае утечки хладагента это может привести к скапливанию этого вещества в зазорах и, как следствие, к возгоранию.

Для того чтобы избежать травм и поломок...



Внимание!



При размещении продуктов

- Не позволяйте продуктам выступать за пределы фигурных (стеклянных) полок;
- Не размещайте на полках, расположенных в дверцах, предметы, которые не касаются дна полки;
- Не замораживайте бутылки с жидкостью. При замерзании жидкость расширяется и может разорвать бутылку;
- Не прикасайтесь мокрыми руками к замороженным продуктам и упаковкам (особенно металлическим), а также ко льду. Это может привести к обморожению;
- Нельзя есть продукты с неприятным запахом и изменившимся цветом. Это может вызвать отравление.

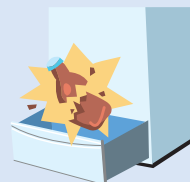
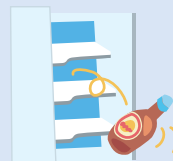

При пользовании холодильником



- Не висните на дверцах и не залезайте на них.



- Не допускайте попадания воды на корпус и внутрь холодильника;
- Не допускайте повреждения контура хладагента (находится на тыльной поверхности устройства);
- Не прикасайтесь руками к механическому модулю, расположенному в верхней части поддона для льда;
- Не извлекайте поддон для льда, не отключив функцию, обеспечивающую процесс приготовления льда;
- Не храните в холодильнике легковоспламеняющиеся вещества;
- Не храните в холодильнике химикаты и образцы материалов для научных исследований;
- Не пользуйтесь вблизи холодильника горючими аэрозолями;
- Не устанавливайте в холодильнике электрическую аппаратуру, в частности, приборы для дезодорации воздуха. Если произойдет утечка хладагента, это может привести к возгоранию из-за искрения контактов аппаратуры.

В других ситуациях



- Категорически запрещается снимать заднюю крышку;
- Категорически запрещается самостоятельно разбирать, ремонтировать и переделывать холодильник.



- В случае если запахло горелым, немедленно извлеките вилку из розетки;
- В случае утечки бытового газа немедленно проветрите помещение;
- В случае повреждения контура хладагента (расположен с тыльной стороны холодильника) проветрите помещение и обратитесь за помощью в авторизованный сервисный центр.

В других ситуациях



- В случае утилизации холодильника или сдачи его на хранение снимите дверное уплотнение.



Дверное уплотнение



При открывании и закрывании дверец

- Нельзя открывать и закрывать дверцы в то время, когда кто-то касается их.
- Нельзя закрывать дверцы, не убрав пальцы с верха выдвижных частей холодильника. Это может привести к защемлению пальцев.
- Будьте внимательны, чтобы не защемить ногу нижней выдвижной камерой холодильника.



При уходе за холодильником

- Осторожно производите снятие и обратную установку фигурных (стеклянных) полок. Упавшая полка может нанести серьезную травму.



- Нельзя протирать металлические направляющие рельсы выдвижных частей.
- Не подсовывайте руки и ноги под днище холодильника.



При перемещении и транспортировке устройства

- В случае если холодильник предполагается перемещать по легко повреждаемой поверхности (линолеум и т.п.), для ее предохранения нужно предварительно подстелить плотную ткань и т.п.
- Переносите холодильник за специальные рукоятки.





1 Установка

Устанавливать холодильник можно в следующих местах:

- Местах, не подверженных действию тепла и прямого попадания солнечных лучей;
- Местах с низкой влажностью и хорошей вентиляцией;
- Местах со стабильной горизонтальной опорной поверхностью;
- Местах, позволяющих легко производить очистку вилки от пыли;
- Местах с достаточным пространством для теплоотдачи (слева и справа – не менее 5 мм, сверху – не менее 50 мм).

2 Обеспечение устойчивости холодильника

1. Снимите переднюю планку;

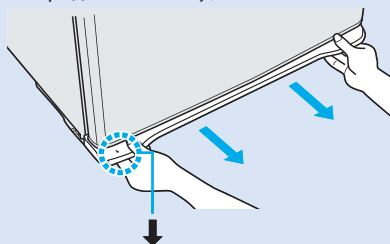

Возьмитесь руками за планку, как изображено на рис., и потяните в направлении, указанном стрелками;

2. Путем вращения регулировочных ножек опустите их до поверхности пола и зафиксируйте (слева и справа);

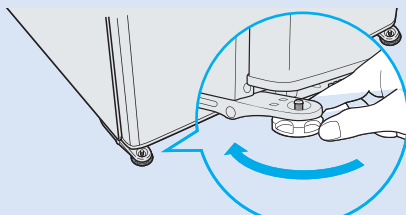

3. Установите переднюю планку в прежнее положение.

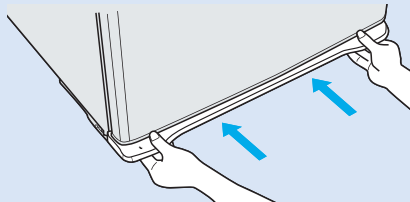

- Если холодильник зафиксирован недостаточно хорошо, при открывании и закрывании дверей может раздаваться стук. Это не является признаком каких-либо функциональных неполадок, просто следует лучше зафиксировать холодильник на стабильной горизонтальной поверхности.

3 Вставление вилки шнура питания в розетку

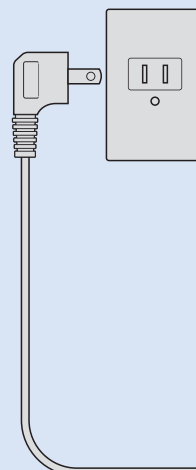

- Вилку можно вставить в розетку сразу же после установки холодильника;
- При включении питания может происходить нагрев внешних поверхностей холодильника и воздуха вокруг него;
- В случае извлечения вилки из розетки снова вставлять вилку можно не ранее чем через 7 минут (стр. 26).

Охлаждение

Размещение продуктов и жидкостей

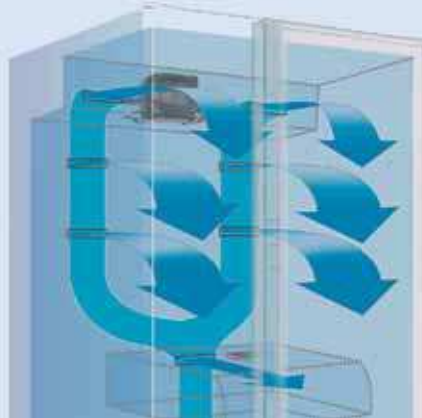

4 Снятие защитной наклейки с антибактериальной кассеты*

- Благодаря действию антибактериальной кассеты, сделанной на основе натуральных компонентов, овощи и фрукты сохраняются свежими в течение длительного периода времени (помните, что кассету нельзя мыть водой).

5 Охлаждение внутреннего пространства холодильника

- Для охлаждения внутреннего пространства холодильника до нужной температуры требуется примерно 4 часа;
- В жаркое время года для охлаждения холодильной камеры до нужной температуры может потребоваться 24 часа и даже больше;
- Функция приготовления льда начинает действовать только после достаточного охлаждения внутреннего пространства холодильника;
- Многократное открывание и закрывание холодильника приводит к замедлению процесса охлаждения.

6 Размещение продуктов и жидкостей

- Для приготовления льда (стр. 20);
- Дверные и стеклянные полки можно частично переставлять (стр. 16).

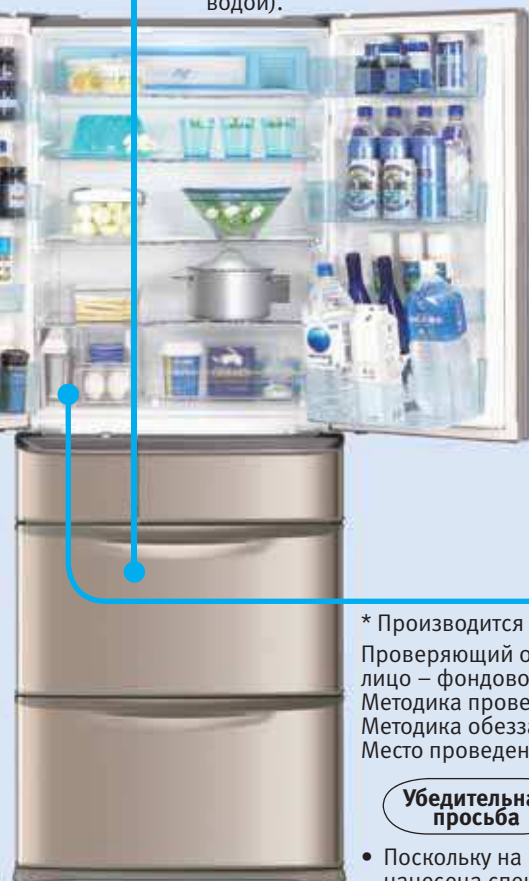

* Производится проверка антибактериального действия.

Проверяющий орган: Дзайдан Ходзин Ниппон Сёкухин Бунсэки Сэнта (Юридическое лицо – фондовое учреждение «Японский центр анализа пищевых продуктов»).

Методика проверки: капельным способом.

Методика обеззараживания: пропитка основы антибактериальной компонентой.

Место проведения проверки: внутри камеры для фруктов и овощей.

Убедительная просьба

- Поскольку на контактную поверхность направляющих рельсов выдвижных частей нанесена специальная смазка, убедительная просьба не протирать эти поверхности.

Предварительная проверка



Убедитесь, что сверху на холодильнике нет посторонних предметов

Эта поверхность может нагреваться теплом, исходящим от компрессора, расположенного в верхней части холодильника.

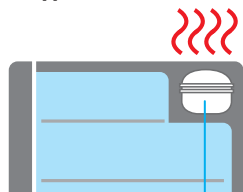

Компрессор

Холодильник не должен размещаться в нижеперечисленных местах:

- В месте, подверженном воздействию тепла и прямых солнечных лучей (чревато увеличением затрат на охлаждение и перерасходом электроэнергии);
- Во влажном, плохо вентилируемом месте (чревато образованием грибка и плесени);
- В месте с нестабильной наклонной поверхностью;
 - Если холодильник размещается на ковре, циновке, полу из ПВХ и т. п., то во избежание их порчи из-за тепла, выделяемого холодильником, следует подстелить под устройство ткань, пластиковую панель, резиновый коврик и т.п.
- В месте, затрудняющем очистку вилки от пыли (чревато накоплением пыли на вилке и, как следствие, возгоранием).

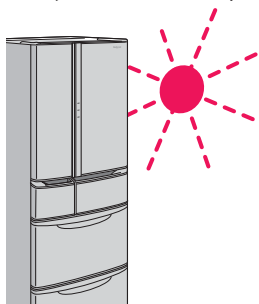

Проверьте, достаточно ли места для свободной циркуляции воздуха

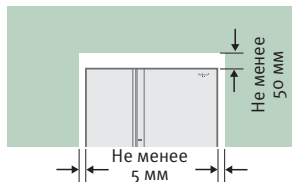

Если тыльная поверхность холодильника вплотную касается стены, может появиться вибрационный шум. В этом случае устройство необходимо отодвинуть от стены.





Советы и предупреждения

Не отрывайте наклейки, расположенные на тыльной поверхности холодильника

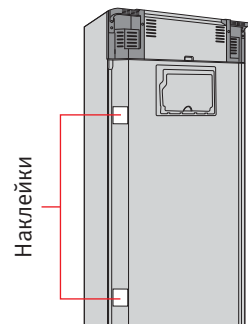

Если Вы все же сделали это, то вырежьте квадратики из упаковочной ленты и приклейте их на место оторванных наклеек.

Пока внутреннее пространство холодильника находится в процессе охлаждения до номинальной температуры, не открывайте его дверцы

Нельзя открывать дверцы холодильника, пока он недостаточно охлажден. Попадание теплого воздуха внутрь холодильной камеры существенно замедляет процесс охлаждения.

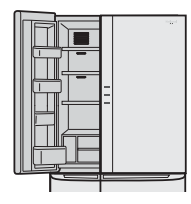

Подождите, пока температура в холодильнике не установится на нужной отметке. Функция приготовления льда и другие функции начинают действовать только после достаточного охлаждения.

Обязательно снимите наклейку с антибактериальной кассеты

Кассета начинает действовать только после удаления наклейки и обеспечивает длительную сохранность свежести овощей и фруктов.



Проверьте, не находится ли холодильник и его дверцы в наклонном положении

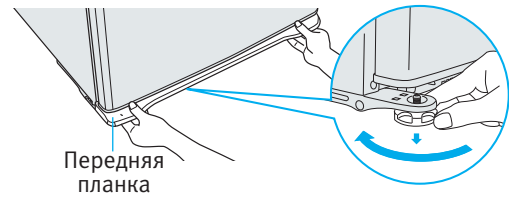

Передняя планка

Если имеет место наклон, то...

1. Извлеките переднюю планку.
2. Поворотом регулировочной ножки с одной стороны выставьте холодильник таким образом, чтобы он встал строго горизонтально поверхности пола.
3. Установите планку на прежнее место.

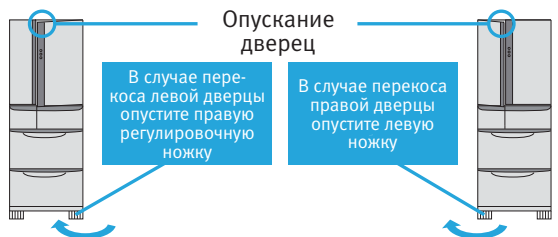

Опускание дверец

В случае перекаса левой дверцы опустите правую регулировочную ножку

В случае перекаса правой дверцы опустите левую ножку

- Под действием тяжести продуктов и из-за давления холодильника на пол по истечении примерно 4–5 суток с момента установки горизонтальность холодильника может нарушиться. В этом случае произведите повторную регулировку способом, описанным выше.
- Если даже после этого наклон сохраняется, воспользуйтесь комплектом выравнивающих пластин (приобретается дополнительно).

Правила пользования холодильником

Что и куда класть?

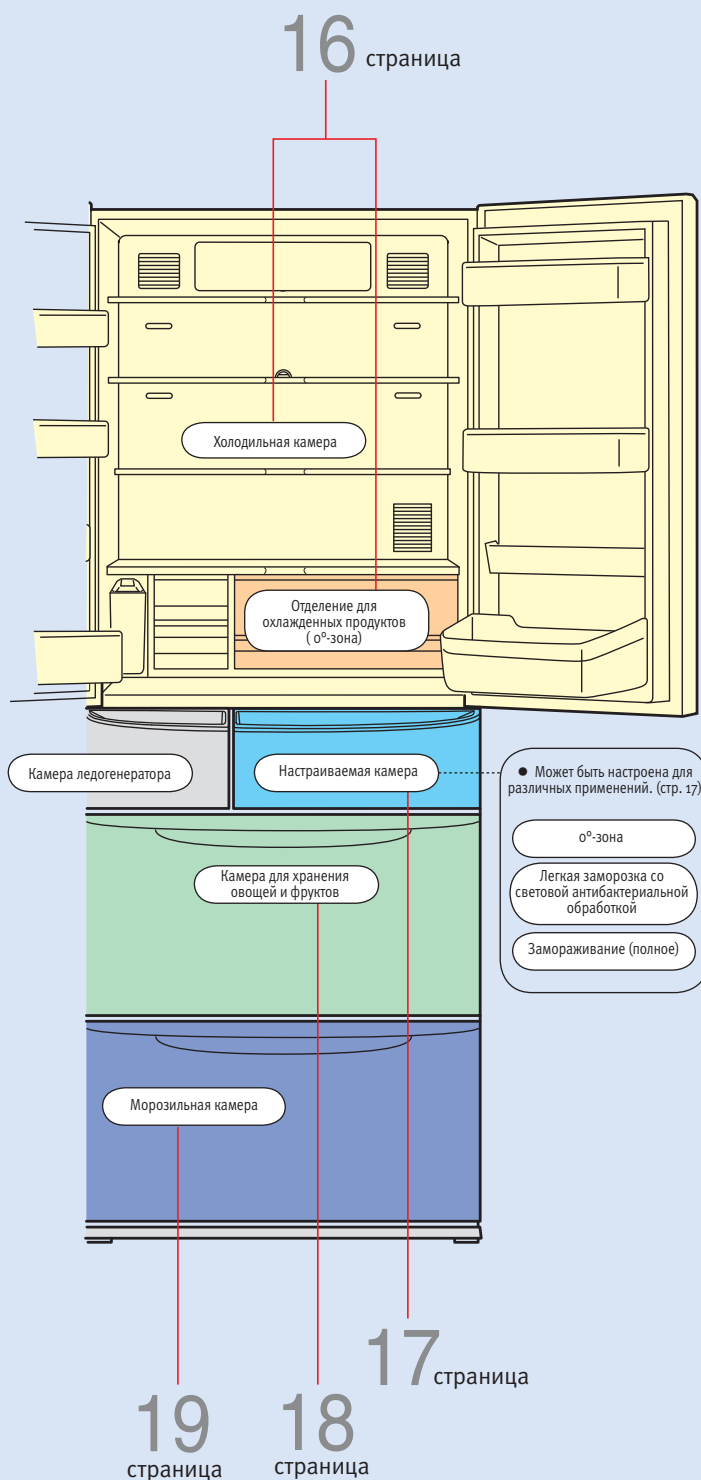

≈ 8°C ~

≈ 3°C ~

≈ 5°C ~

≈ 3°C ~

≈ 1°C ~

≈ 0°C ~

≈ -1°C ~

≈ -2°C ~

≈ -18°C ~

≈ -20°C ~

Нет замораживания

Замораживание

• В случае, если установлен средний /2 уровень охлаждения, температура может несколько колебаться в зависимости от условий эксплуатации холодильника.

Камера для хранения овощей и фруктов

Для хранения плодов и зелени

Хранение овощей, фруктов и зелени в условиях высокой влажности с сохранением их свежести в течение длительного времени



Холодильная камера

Для хранения продуктов, предназначенных для быстрого потребления

Для сравнительно кратковременного хранения обычных продуктов и напитков повседневного потребления

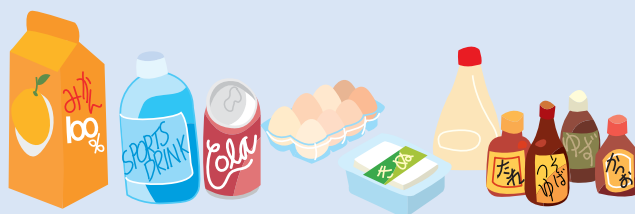

Отделение для охлажденных продуктов

0°-зона

Отделение, в котором поддерживается нулевая температура. Для хранения полуфабрикатов, молочных продуктов и т. п.



Легкая заморозка со световой антибактериальной обработкой

Для хранения скоропортящихся продуктов

Хранение скоропортящихся свежих продуктов, не подлежащих полной заморозке, с длительным сохранением их вкуса и увеличением содержания аминокислот



Морозильное отделение

Для длительного хранения продуктов



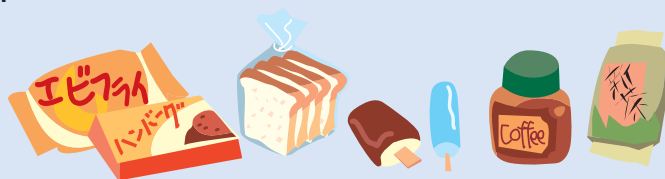











Хранение замороженных продуктов



- При переводе настраиваемой камеры на режим замораживания в ней устанавливается температура примерно -16 – -18°C, позволяющая хранить продукты домашней заморозки, но не мороженое.

Правила пользования холодильником

Что и куда класть?

	5 дней	10 дней	30 дней	60 дней
Камера для овощей и фруктов (хранение без упаковки)	Шпинат (нижняя полка) – примерно 5 суток 	Капуста китайская (нижняя полка) – примерно 7 суток 	Помидоры (верхняя полка) – примерно 10 суток 	
Холодильная камера	Фарш – примерно 2 суток 			
0°-зона	Фарш – примерно 2,5 суток 	Свежая кета – примерно 4 суток  Говядина и свинина – примерно 3 суток 	<p>Хотя рыба одна и та же, но...</p> <ul style="list-style-type: none"> ● Карп, который будет приготовлен сегодня, требует хранения в отделении для охлажденных продуктов; ● Если карп куплен сегодня, а готовить его будут завтра, то лучше хранить его в условиях легкой заморозки со световой антибактериальной обработкой. 	
Легкая заморозка со световой антибактериальной обработкой	Фарш – примерно 4 суток 	Свежая кета – примерно 5 суток  Говядина и свинина – примерно 7 суток 		
Морозильная камера	Каждый продукт должен быть герметично упакован	Фарш – примерно 1 месяц 	Свежая кета, говядина и свинина – примерно 1,5 месяца  	Хлеб, вареный рис – примерно 2 месяца 

• Срок хранения продуктов может изменяться в зависимости от степени их свежести на момент помещения в холодильник, состояния эксплуатации холодильника и от других факторов. Данные в приведенной выше таблице указаны для следующих условий: температура окружающего воздуха +30°C, установочный уровень охлаждения внутри всех камер холодильника – средний (при отсутствии частого открывания/закрывания холодильника).



Следующие продукты необходимо хранить в герметичных упаковках или пакетах

Это нужно для предотвращения изменения цвета поверхностей холодильника!



Различные цитрусовые (может произойти обесцвечивание пластика)

Для предотвращения распространения запаха!



Лук и другие продукты с сильным запахом (может произойти распространение запаха и впитывание его другими продуктами)

Примерные сроки хранения продуктов без упаковки в отделении для охлажденных продуктов

Примеры продуктов	Примерный срок хранения
Сэндвичи	≈ 3 часа
Свежая рыба	≈ 6 часов
Салат, винегрет	≈ 6 часов

Согласно оценкам фирмы-изготовителя

Правила экономии электроэнергии



Основное правило:
Экономно расходуйте
холодный воздух

Не забивайте холодильник продуктами до отказа

Из-за перекрытия путей циркуляции холодного воздуха напрасный расход электроэнергии может составить 5–15%! Обязательно оставляйте зазоры между продуктами.

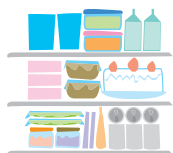

Не загораживайте выпускное отверстие холодного воздуха

Из-за невозможности нормального прохождения холодного воздуха не только замедляется процесс охлаждения внутреннего пространства холодильника, но и значительно возрастает расход электроэнергии.

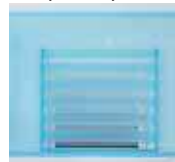

Выпускное отверстие
холодного воздуха

Старайтесь как можно реже и на возможно меньшее время открывать дверцы холодильника

Тем самым вы сведете к минимуму утечку холодного воздуха из холодильника и сможете избежать напрасного расхода электроэнергии.



Горячим продуктам сначала дайте остыть вне холодильника и только после этого помещайте их в него

Помещение в холодильник горячих продуктов приводит не только к повышению температуры внутри холодильника и, как следствие, к перерасходу электроэнергии, но и отрицательно влияет на сохранность других продуктов, находящихся в холодильном отделении.



Лучше не класть в холодильник те продукты, которые без вреда для них можно хранить вне холодильника

■ Для оптимального сбережения этих продуктов будет вполне достаточно положить их в прохладное темное место.

Нет необходимости хранить в холодильнике неразрезанный репчатый лук, картофель и т. п., если только в квартире не слишком жарко.

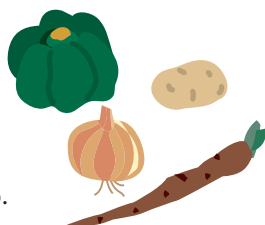

■ Охлаждайте названные продукты только непосредственно перед едой!

Неразрезанные обычные фрукты, потребляемые в Европе, при сильном переохлаждении меняют свой цвет, ухудшаются их вкусовые качества и уменьшается количество полезных веществ, в частности витаминов.



Правила пользования холодильником

Полезные функции

Если Вы хотите отрегулировать уровень охлаждения

Обычно холодильником пользуются на среднем уровне охлаждения (он устанавливается при отгрузке с завода-изготовителя). В случае если по каким-либо причинам вам необходимо изменить условия охлаждения, можно произвести регулировку уровня охлаждения.

Уровень охлаждения регулируется путем нажатия клавиш, предусмотренных для каждой из камер холодильника.

Все указанные ниже значения приведены для следующих условий: температура окружающего воздуха +30°C, холодильник пуст, дверцы закрыты, устройство размещено на стабильной горизонтальной опорной поверхности. В зависимости от окружающей температуры, состояния заполнения холодильника продуктами, частоты открывания камер и других эксплуатационных факторов температура охлаждения при одном и том же установленном уровне охлаждения может изменяться.

Регулировка уровня охлаждения

Холодильная камера	
Выс.	Примерно на 2–3°C ниже, чем при среднем уровне
Сред.	Примерно 3–5°C
Низ.	Примерно на 2–3°C выше, чем при среднем уровне

Переключаемая камера	
Выс.	Примерно на 1–2°C ниже, чем при среднем уровне
Сред.	Примерно -1 – -2°C
Низ.	Примерно на 1–2°C выше, чем при среднем уровне

*Режим замораживания в настраиваемой камере осуществляется примерно при -16° – -18°C, а режим сильного охлаждения – примерно при 0–1°C

Морозильная камера	
Выс.	Примерно на 2–3°C ниже, чем при среднем уровне
Сред.	Примерно -18 – -20°C
Низ.	Примерно на 2–3°C выше, чем при среднем уровне

Индикаторная лампочка
Горит: процесс приготовления льда прерван;
Не горит: идет автоматический процесс приготовления льда

Клавиша прерывания приготовления льда (нажать и удерживать в течение 3 сек.)

Индикация предупреждений (стр. 27)

Нажать клавишу и удерживать в течение 3 сек

Предупреждение

Лед выкл.

Высокая Средняя Низкая Холодильная камера

Замораживание Высокая Средняя Низкая Настраиваемая камера

Высокая Средняя Низкая Сильное охлаждение Морозильная камера

Прерывание процесса приготовления льда

- Для прерывания процесса приготовления льда нажмите клавишу, отвечающую за эту функцию;
- Процесс приготовления льда необходимо прервать также и перед проведением ухода за холодильником с извлечением поддона для льда (см. стр. 25 «Моющийся поддон для льда»);
- Для получения готового льда требуется примерно 2 часа (прозвучит соответствующий звуковой сигнал);
- Пока раздается звуковой сигнал, не открывайте дверцу камеры ледогенератора, иначе не удастся остановить процесс приготовления льда.



Имейте в виду!

- При открытой дверце холодильной камеры клавиши, расположенные на лицевой поверхности дверцы, не функционируют;
- Режимы быстрого приготовления льда и быстрого замораживания не могут выполняться одновременно;
- В состоянии, когда режим приготовления льда отключен, быстрое приготовление льда невозможно;
- При работе в режимах быстрого замораживания, быстрого приготовления льда и глубокой заморозки требуется больше электроэнергии, чем при работе холодильника в обычном режиме.



Если нужно заморозить продукты

Быстрое замораживание

При замораживании обычных продуктов повседневного потребления при температуре примерно -40°C происходит их мгновенная заморозка с полным сохранением вкусовых качеств.

1 Положите продукты на алюминиевый лоток



Алюминиевый лоток

2 Быстрое замораживание

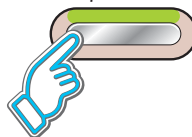

- Примерно через 2,5 часа (самое позднее) процесс автоматически прекращается

- Если мигает индикаторная лампочка, то это означает, что идет автоматическая профилактика, в частности, удаление инея. После окончания профилактики автоматически начинается процесс быстрого замораживания.

Если нужно быстро приготовить лед

Быстрое приготовление льда

Повышение скорости приготовления льда и получение его в готовом виде уже примерно через 80 мин.*

Быстрое приготовление льда



- Примерно через 6 часов процесс автоматически завершается

- Если мигает индикаторная лампочка, то это означает, что осуществляется автоматическая профилактика, в частности, удаление инея. После окончания профилактики автоматически начинается процесс быстрого приготовления льда.



* Данные приведены для следующих условий: температура окружающего воздуха $+20^{\circ}\text{C}$, средний уровень охлаждения во всех камерах, отсутствие открывания/закрывания холодильника.

Если нужно сохранить вкусовые качества

Глубокая заморозка

Установление более низкой, чем нормальная, температуры в морозильной камере.

Глубокая заморозка



- Для отмены нажмите соответствующую клавишу еще раз



* На панели управления происходит автоматическое переключение морозильной камеры на высокий уровень охлаждения.

Правила пользования холодильником

Холодильная камера / отделение для охлажденных продуктов

Холодильная камера

Составная полка (третья полка сверху) может быть разделена на две половины

- Снимите переднюю половину и установите ее сверху

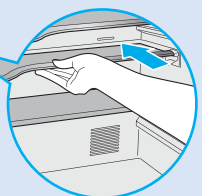

- Это позволит легко разместить даже большие кастрюли и высокие пивные банки

- Снимите переднюю половину и установите ее снизу



- Это позволит разместить много мелких емкостей

Высоту полки (только второй сверху) можно регулировать

1. Приподнимите дальний от себя край полки, чтобы освободить фиксатор, и потяните полку на себя

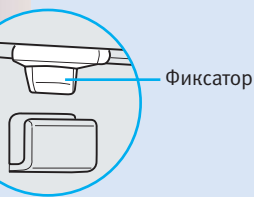

- Если дверца открывается недостаточно широко... Перед тем, как приподнять полку, снимите переднюю половину составной полки и установите ее сверху или снизу. Поверните и извлеките полку

2. Действуя в обратной последовательности, установите полку на нужное Вам место

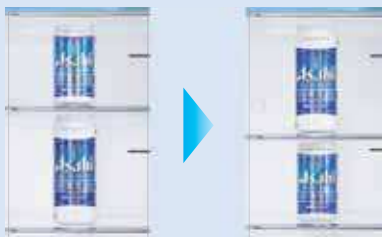

Положение дверных полок можно изменять

- Переставьте дверную мини-полку и бутылочную полку



Вторая снизу на левой дверце



- Установите в нужное Вам место



Сверху на правой дверце

При открытой только на 90° левой дверце вы получите возможность легко извлекать коробки для яиц и т.п.

Возьмите одной рукой и, слегка постукивая снизу, приподнимите

Полезные советы

- Следите, чтобы длинные предметы, расположенные на левой стороне фигурной полки, не смещались вправо и не выходили за границы полки.
- При размещении продуктов, обладающих высокой влажностью, перед выпускным воздушным отверстием они могут замерзнуть.

Вращающаяся перегородка (если она открыта в Вашу сторону, верните ее в прежнее положение)



Дверные полки (2 шт.)

Дверная мини-полка

Бутылочная полка

Панель управления

Контейнер для небольших предметов



Настраиваемая камера



Коробка для яиц
(вместает 12 шт.)



При отсутствии яиц, для использования полки в других целях, подставку для яиц можно перевернуть вверх ногами

Отделение для охлажденных продуктов



- В зависимости от состояния продуктов может происходить их частичное замораживание. В этом случае следует изменить положение продуктов в холодильнике или установить низкий уровень охлаждения

Настраиваемая камера

- Легкая заморозка со световой антибактериальной обработкой повышает содержание аминокислот в продуктах!



- В зависимости от видов продуктов, их свежести и способа размещения в холодильнике замораживающий эффект может изменяться. Чтобы повысить замораживающий эффект, по возможности не кладите продукты друг на друга;
- Может произойти смерзание продуктов. В этом случае измените положение продуктов в холодильнике или установите низкий уровень охлаждения (данный факт не свидетельствует о функциональной неисправности холодильника);
- При установленных режимах сильного охлаждения и легкой заморозки со световой антибактериальной обработкой горит синий светодиод.

Переключение температуры

При необходимости можно настроить камеру на работу в режиме заморозки или 0°-зоны со световой антибактериальной обработкой

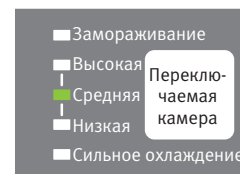

- Если замороженные продукты закуплены в большом количестве, то следует установить режим замораживания (примерно -16°C – -18°C) (стр. 27)

В режиме замораживания температура будет недостаточно низкой для хранения мороженого, при этой температуре оно будет таять

- Поясняющие сведения о режимах 0°-зоны и легкой заморозки со световой антибактериальной обработкой см. на стр. 10

Убедительная просьба!

- Температура меняется не сразу. Загружайте продукты в холодильник не менее чем через 15 мин. после переключения на режим замораживания
- При изменении уровня охлаждения не забывайте переложить продукты в холодильнике в соответствии с новым температурным режимом

Правила пользования холодильником

Камера для овощей и фруктов

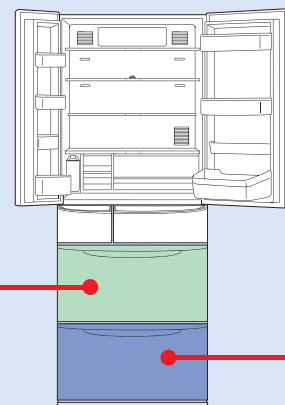
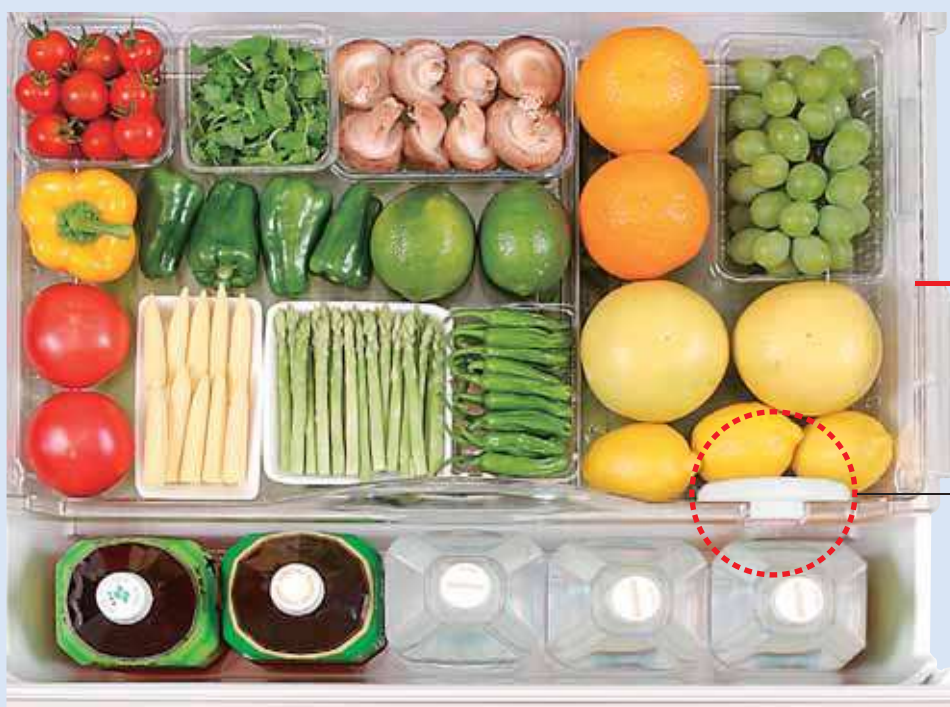

Антибактериальная кассета. Подавляет образование газообразного этилена, вызывающего ускоренное созревание овощей и фруктов и их порчу*

Камера для овощей и фруктов



Контейнер для мелких плодов



- Снимите держатель для бутылок
- 1. Извлеките его вертикально вверх
- 2. Задвиньте вглубь до предела



Держатель для бутылок

Убедительная просьба!

- Из-за высокой влажности могут образовываться капельки воды. В случае скопления водного конденсата протрите поверхности сухой тканью
- Для хранения разрезанных плодов, а также в случае очень длительного срока хранения овощей и фруктов необходима упаковка
- Антибактериальная кассета:
 - Не требует замены;
 - Не допускайте попадания на нее воды и не мойте ее (от этого эффективность действия кассеты может снизиться);
 - Не вдыхайте запах кассеты с близкого расстояния (кассета имеет слишком резкий запах).

* Проводится проверка антибактериального действия кассеты
Контролирующий орган: Дзайдан Ходзин Ниппон Сёкухин Бунсэки Сэнта (Юридическое лицо – фондовое учреждение «Японский центр анализа пищевых продуктов».
Методика проверки: капельным способом.
Методика обеззараживания: пропитка основы антибактериальной компонентой.
Место проведения проверки: внутри камеры для овощей и фруктов.

Овощи и фрукты можно размещать вертикально!

Помидоры и зеленый перец советуем класть в контейнер для мелких плодов, а листовые овощи – в основной контейнер, где они будут защищены от высыхания!



Морозильная камера



Верхняя граница размещения продуктов (основной контейнер)

Размещение продуктов выше красной линии, нанесенной с внутренней стороны контейнера, может привести к плохому закрыванию дверцы, ухудшению охлаждения, заиндевению внутренних поверхностей и другим негативным последствиям

Морозильная камера



Верхний контейнер морозильной камеры



Основной контейнер морозильной камеры

■ Для заморозки продуктов можно использовать режим «Быстрой заморозки»

1. Поместите продукты на алюминиевый поддон и поставьте его в верхний контейнер морозильной камеры

2. Нажмите клавишу «Быстрое замораживание» на дверце холодильной камеры



Благодаря эффекту теплопередачи в алюминиевом поддоне происходит быстрое замораживание продуктов, и они могут храниться в течение длительного времени без потери вкусовых качеств

Режим быстрого замораживания не может выполняться одновременно с режимом быстрого приготовления льда

■ В режиме глубокой заморозки поддерживается низкая температура, и при такой температуре сохраняются вкусовые качества продуктов

Нажмите клавишу «Глубокая заморозка» на дверце холодильной камеры



Во всей морозильной камере поддерживается более низкая температура, что обеспечивает сохранение вкусовых качеств продуктов

Три главных условия правильной заморозки

1. Продукты должны быть нарезаны небольшими, тонкими кусками.
2. Храните продукты небольшими, хорошо упакованными порциями.
3. Никогда не допускайте повторного замораживания продуктов.



Правила пользования холодильником

Камера ледогенератора



Для получения льда
требуется всего лишь
около 2 часов!

Время приготовления льда увеличивается в следующих случаях:

- При первоначальной эксплуатации холодильника (приготовление льда может начаться только после достаточного охлаждения внутреннего пространства холодильника, а этот процесс может занять 24 часа и более);
- При слишком частом открывании холодильника;
- При размещении слишком большого количества продуктов для одновременного хранения;
- При слишком низкой температуре окружающего воздуха, например, зимой;
- В случае перебоев подачи электропитания;
- После того, как поддон для льда был вымыт.



Приготовление льда

1 Извлеките контейнер для воды

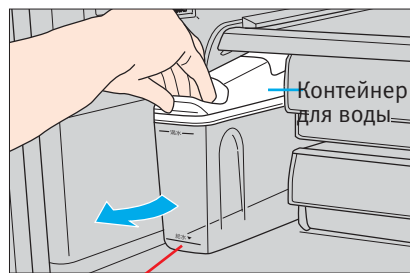

Как только уровень воды опустится до нижней границы, долейте воду (меняйте воду хотя бы 1 раз в неделю)

2 Налейте в него воды (можно обычной водопроводной)

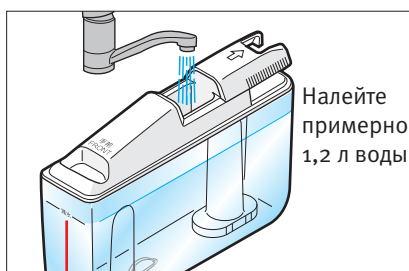

Налейте воды до верхней линии на контейнере. Водопроводную воду лучше отфильтровать

3 Установите контейнер на прежнее место (начнется процесс приготовления льда)

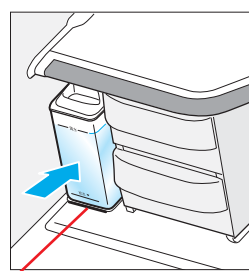

Вставьте контейнер в направлении, показанном стрелкой, так, чтобы он пересек эту линию (если бак не будет правильно установлен, то не будет производиться подача воды и не удастся приготовить лед)

Имейте в виду!

- При заполнении накопителя льдом процесс приготовления льда автоматически прекращается. Правильное определение момента заполнения будет невозможно в следующих случаях:

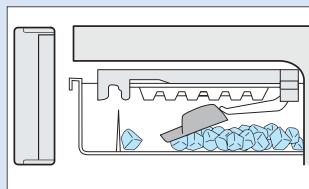

Лопатка для льда находится внутри накопителя и контактирует с сенсорным рычажком

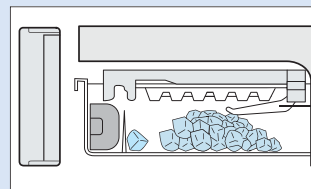

Лед расположен горкой и контактирует с сенсорным рычажком

Если произойдет контакт льда с сенсорным рычажком (процесс приготовления льда при этом останавливается)

- Возможность извлечения и промывки водой (стр. 24)

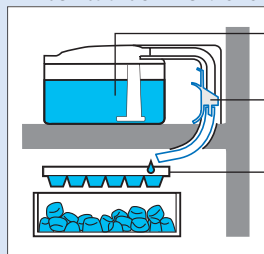

Контейнер для воды

Клапан подачи воды

Поддон для льда

- При промывке поддона, а также в случае, если лед не потребуется в течение длительного времени, процесс приготовления льда можно отключить (стр. 14)

Убедительная просьба!

- Для приготовления льда нельзя непосредственно наливать воду в накопитель для него (это может привести к разрыву накопителя);
- Для приготовления льда рекомендуется использовать фильтрованную водопроводную воду;
- Воду в контейнере для воды меняйте по меньшей мере 1 раз в неделю.



Жесткость не более 100 мг/л

Эти виды воды можно использовать:



Минеральная



Отфильтрованная



Колодезная



- На случай, если срочно необходим лед, есть режим его быстрого приготовления (проверьте наличие достаточного количества воды в контейнере для воды);
- Нажмите клавишу «Быстрое приготовление льда» на дверце холодильной камеры;

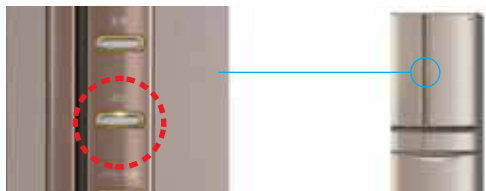

В этом режиме лед будет готов уже примерно через 80 мин. (через 6 часов произойдет автоматическое переключение на обычный режим);

Быстрое приготовление льда не может выполняться одновременно с быстрым замораживанием*.

* Данные приведены для следующих условий: температура окружающего воздуха +20°C, средний уровень охлаждения во всех камерах, отсутствие открывания/закрывания дверей.



Соки



Спортивные напитки



Газированные напитки



Горячая вода

Использование жидкостей этих видов может привести к поломке генератора льда или склеиванию кубиков льда

- Не кладите пищевые продукты в камеру ледогенератора. Это позволит правильно определить количество уже сделанного льда, и процесс его приготовления может быть прерван раньше времени.

Правила ухода за холодильником

1 Если произошло загрязнение, удаляйте его сразу!

Загрязнение с внутренних частей холодильника следует устранять как можно быстрее, пока грязь не затвердела до трудноудаляемого состояния под воздействием холодного воздуха. Особенно много неприятностей может доставить пищевое масло, вызывающее растрескивание пластмассы, и сок citrusовых, вызывающий обесцвечивание пластика. Если загрязнение плохо поддается удалению, можно использовать слабый раствор кухонного моющего вещества (обязательно нейтрального!), однако после этого обязательно следует промыть очищенное место водой.

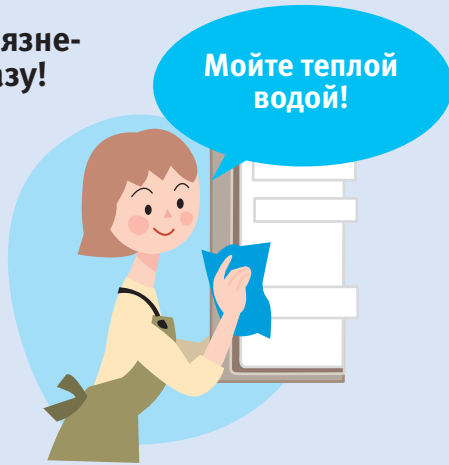

Панель управления и клавиши на дверцах холодильной камеры протирайте мягкой тканью

2 Регулярная промывка комплектующих холодильника вне его пространства

Контейнер для воды следует извлекать и мыть 1 раз в неделю, а полки, включая дверные, и т. п. – примерно 1 раз в 3 месяца. Ни в коем случае не мойте антибактериальную кассету!

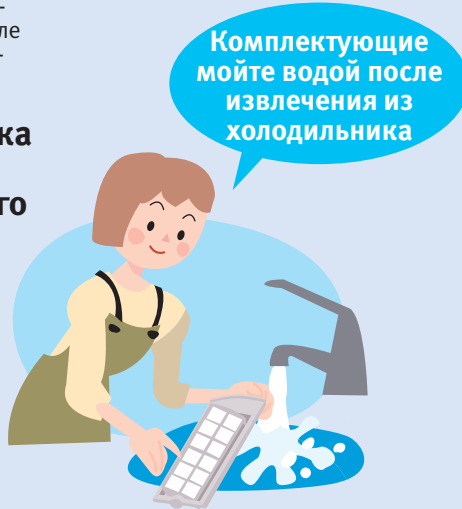

3 Раз в три года производите очистку труднодоступных мест вокруг холодильника

Скопление пыли приводит к перерасходу электроэнергии. Поэтому примерно раз в 3 года очищайте от пыли розетки и зазоры между холодильником и соседними поверхностями.

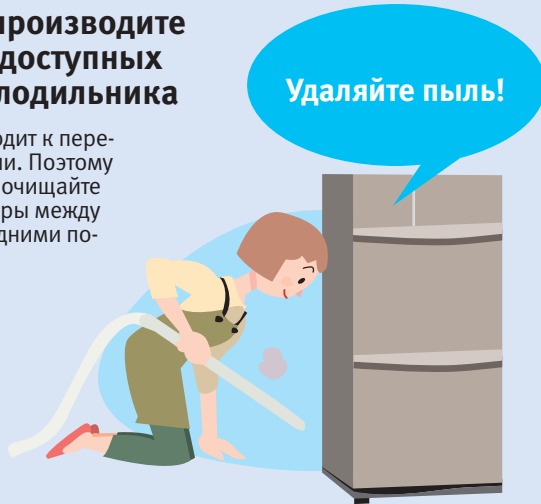

Поверхность дверей протирайте влажной тканью



Убедительная просьба!

- Для мытья холодильника не пользуйтесь следующими предметами и материалами, поскольку они могут повредить очищаемую поверхность



Кухонные чистящие вещества (они повреждают пластмассу)

Щелочные или слабощелочные вещества

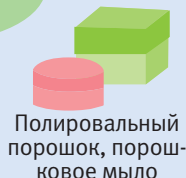

Полировальный порошок, порошковое мыло



Бензин, спирт, растворители, кислоты



Щетки



Горячая вода

Уход за холодильником

Внутреннее пространство холодильника (извлечение и промывка комплектующих)

Дверные полки



Подтолкните снизу вверх



Одной рукой крепко возьмитесь за полку, а другой рукой приподнимайте, слегка постукивая по днющу (полка хорошо закреплена)

Большие полки снимайте осторожно, поочередно приподнимая их слева и справа

Полки и составная полка (стеклянные полки)

- Полки (две сверху в холодильной камере). Освободите фиксатор и потяните на себя

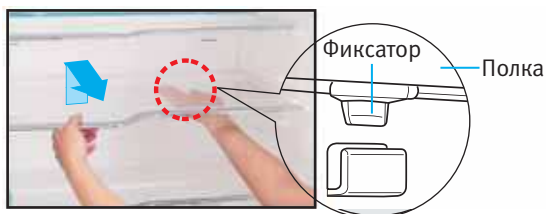

- Передняя половина составной полки. Освободите фиксатор и потяните на себя полку

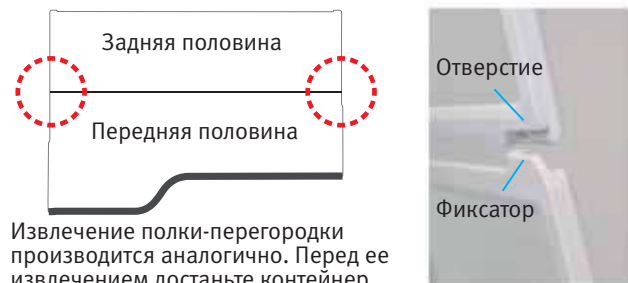

Извлечение полки-перегородки производится аналогично. Перед ее извлечением достаньте контейнер отсека для охлажденных продуктов и контейнер для небольших упаковок

- Задняя половина составной полки.

1. Извлеките переднюю половину (см. рис. и пояснение слева).
2. Слегка приподнимите заднюю половину за переднюю кромку и потяните на себя.

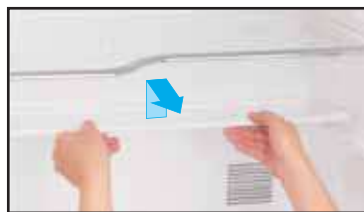

Заднюю половину составной полки устанавливайте отверстием к себе

Внимание!

- Все полки – стеклянные, и при падении могут расколоться. При извлечении этих комплектующих и обратной установке будьте очень осторожны, чтобы не уронить их

Контейнеры (камера ледогенератора, настраиваемая и морозильная камеры)



Приподнимите
Вытяните камеру на себя до предела и приподнимите контейнер



Убедительная просьба!

- Не мойте водой антибактериальную кассету камеры для овощей и фруктов (эту кассету следует предварительно снять)

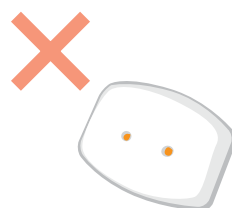

Убедительная просьба!

- На контактные поверхности направляющих рельсов выдвижных частей нанесена специальная смазка, поэтому не протирайте их

Уход за холодильником

Автоматический ледогенератор



Для того чтобы получался вкусный лед, нужно промывать систему водой 1 раз в неделю!

Контейнер для воды – 1 раз в неделю

1. Снимите крышку и водоочистной фильтр



3. Промойте водой

2. Снимите с тыльной стороны кромочное уплотнение

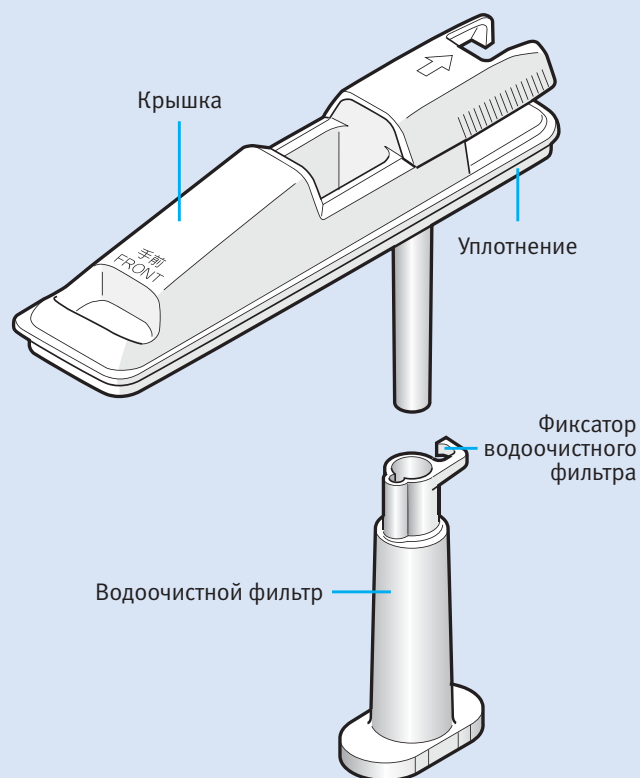

Водоочистной фильтр следует промывать 1 раз в неделю

1. Поворачивая корпус, освободите фиксатор и извлеките фильтр



3. Установите фильтр на прежнее место

2. Слегка промойте фильтр водой



- Срок службы фильтра составляет примерно 3 года. Затем его необходимо заменить (CNR MJ-108850).

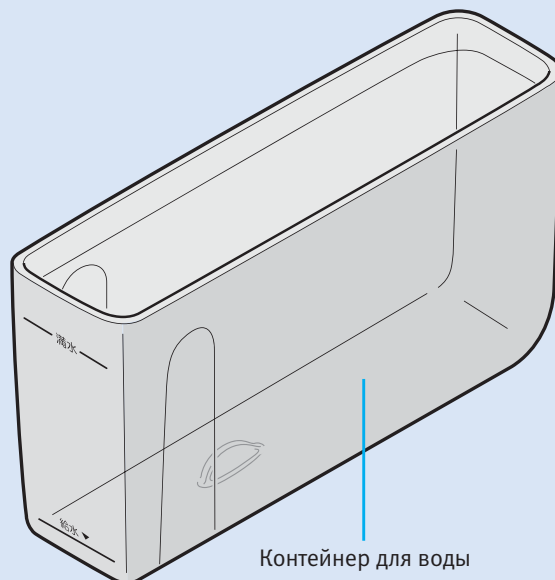

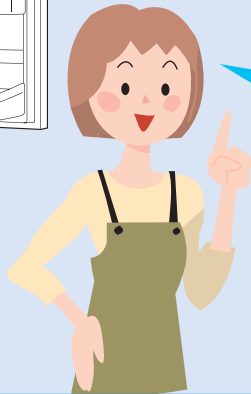
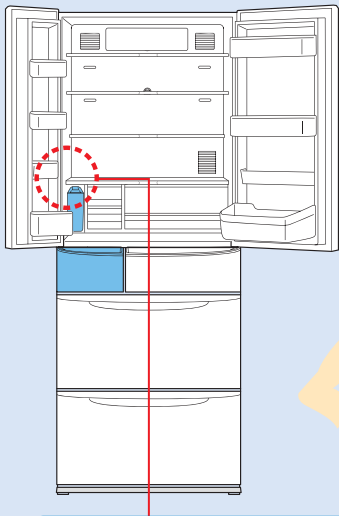

Уход 1 раз в год!

Слегка промойте проточной водой



Не трите поддон для льда. Это может привести к его поломке

Моющийся поддон для льда (располагается внутри камеры ледогенератора) подлежит промывке 1 раз в год

■ Извлечение и промывка

Прерывание процесса приготовления льда

Лед выкл.

Нажать клавишу и удерживать в течение 3 сек.

Нажмите и удерживайте в течение 3 сек. клавишу прерывания приготовления льда (загорится индикаторная лампочка)

Сначала остановите процесс приготовления льда



Загляните на поддон снизу, нажмите на рычажок, расположенный с краю (снизу вверх), и потяните поддон для льда на себя

■ Обратная установка



Нажмите до щелчка

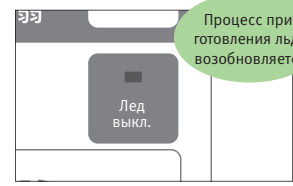

Процесс приготовления льда возобновляется

Нажмите и удерживайте в течение 3 сек. клавишу Лед выкл. и убедитесь в том, что индикаторная лампочка погасла

Убедительная просьба!

- Пока раздаётся звуковой сигнал, не открывайте камеру ледогенератора, иначе не удастся остановить процесс приготовления льда

Трубка подачи воды

■ Извлечение и промывка

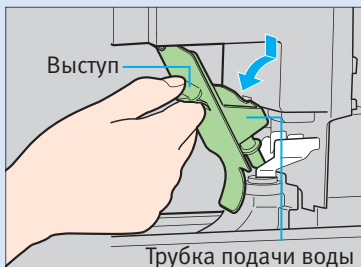

Возьмитесь за выступ трубки подачи воды, немного нажав вниз, потяните на себя и извлеките трубку.

■ Обратная установка

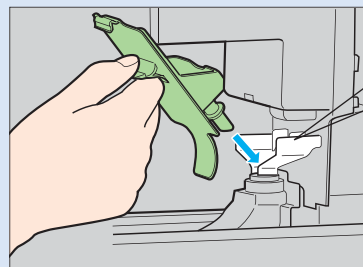

Держа трубку подачи воды под наклоном, вставьте ее кончик в отверстие. Трубка должна быть установлена надежно, в противном случае возможна протечка воды.

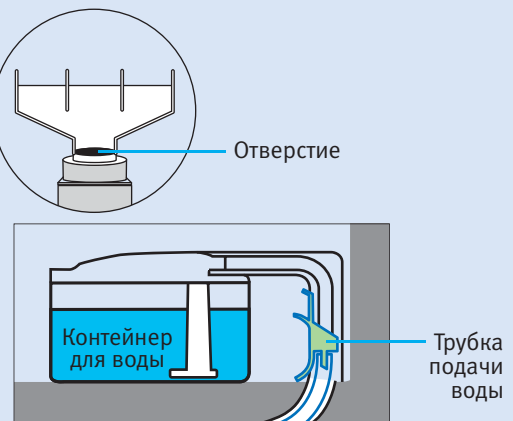

Трубка подачи воды расположена позади контейнера для воды.

Действия пользователя в различных ситуациях

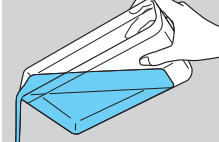
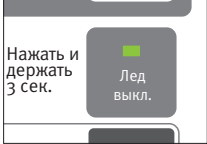
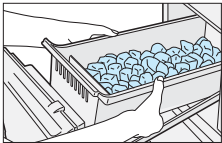
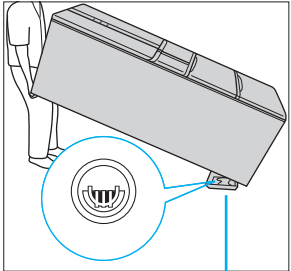
Ситуация	Действия пользователя
<p>Произошло отключение электропитания</p>	<ul style="list-style-type: none"> Постарайтесь реже открывать холодильник, воздержитесь от размещения в холодильнике новых продуктов (функции быстрого замораживания, быстрого приготовления льда, глубокой заморозки и прерывания приготовления льда временно перестают действовать)
<p>Вилка шнура питания выпала или извлечена из розетки</p>	<ul style="list-style-type: none"> Вставляйте вилку снова не ранее чем через 7 минут (если сделать это сразу, слишком сильно возрастает нагрузка на компрессор, что может стать причиной поломки холодильника)
<p>Холодильник не будет использоваться в течение длительного времени</p>	<ul style="list-style-type: none"> Извлеките все содержимое холодильника и промойте внутренние части устройства <ol style="list-style-type: none"> Извлеките вилку шнура питания Промойте внутренние части холодильника (стр. 22–25) Оставьте дверцы холодильника открытыми примерно на 2–3 суток, чтобы хорошо просушить внутреннее пространство
<p>Ледогенератор не будет использоваться в течение длительного времени</p>	<ul style="list-style-type: none"> После удаления оставшейся воды и льда отключите функцию приготовления льда и промойте ледогенератор <ol style="list-style-type: none"> Слейте воду из контейнера для воды  Нажмите и удерживайте в течение 3 сек. клавишу «Лед выкл.»  Слейте воду, оставшуюся в поддоне для льда и накопителе льда  Промойте водой накопитель льда, лопатку для льда и контейнер для воды и, стерев с них остатки воды, установите эти комплектующие на прежнее место <p>Поскольку расположенный внутри контейнера для воды водоочистной фильтр содержит влагу, его необходимо хорошо просушить</p>
<p>Переезд на другое место жительства, перемещение и транспортировка</p>	<ul style="list-style-type: none"> Запрещается перевозить холодильник в горизонтальном положении; Перемещение холодильника производится только после удаления из него всех продуктов, а также оставшейся воды и льда. Для перемещения холодильного устройства требуется не менее 2 человек; <ol style="list-style-type: none"> Извлеките из холодильника продукты и слейте воду из контейнера для воды; Нажмите и удерживайте в течение примерно 3 сек. клавишу «Лед выкл.» (стр. 25); Произведите надлежащий уход за поддоном для льда (стр. 25); Снимите переднюю планку и поднимите регулировочные ножки; Вытащите вилку шнура питания из розетки; Разместите емкость для приема воды снизу от дренажного отверстия. Поскольку вода может пролиться, подстелите под сосуд непромокаемый материал, например кусок целлофана и т. п.; Наклоните холодильник назад и слейте воду через дренажное отверстие, расположенное в нижней части тыльной поверхности; Поскольку в испарительном поддоне может остаться вода, при выносе холодильника следует постелить на проходе непромокаемый материал.  <p>Емкость высотой не более 2 см</p> <p>Внимание!</p> <ul style="list-style-type: none"> Поскольку внутри холодильника остается вода, образовавшаяся из-за таяния инея в холодильной установке (снаружи не видна), при перемещении и транспортировке устройства вода может пролиться на пол (с момента извлечения вилки из розетки и до момента таяния инея в холодильной установке проходит примерно 15 часов)
<p>Требуется погасить светодиодный излучатель бактерицидного фильтра, находящийся на дальней стенке холодильной камеры</p>	<ul style="list-style-type: none"> Одновременно нажмите и удерживайте не менее 3 сек. клавиши «Холодильная камера» и «Морозильная камера» (выключение излучателя приводит к снижению антибактериального действия). При включении светодиодного излучателя следует произвести аналогичные действия

Ситуация

Требуется измерить температуру в холодильнике

Действия пользователя

- Используйте специальный термометр для холодильников. Относительно его покупки проконсультируйтесь в магазине, где был приобретен холодильник.

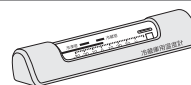

Продукты, содержащие много влаги, имеют высокую теплоемкость, вследствие чего их температура изменяется сравнительно медленно. Поэтому с помощью обычного термометра невозможно точно измерить температуру продуктов в холодильнике. Для точного измерения возьмите емкость, наполненную примерно 100 мл воды, поставьте ее на середину полки, расположенной в центре холодильника, и опустите чувствительную часть термометра в воду примерно на 3 часа. В этом случае результат измерения температуры будет близок к истинному значению.

- Если не горит лампочка внутри холодильника, сломалась крышка или возникли другие неполадки, обращайтесь за помощью в авторизованный сервисный центр.
- Производительность морозильной камеры холодильника обозначается значком «четыре звездочки», а производительность при переводе настраиваемой камеры на режим замораживания – значком «две звездочки».

Срок хранения замороженных продуктов

Срок хранения продуктов может изменяться в зависимости от вида продуктов, способа их хранения в магазине и в доме до заморозки, условий эксплуатации холодильника и от ряда других факторов. В таблице справа приведены лишь ориентировочные сроки хранения.

Способ тонкой регулировки температуры (в холодильной и морозильной камерах на каждом установочном уровне охлаждения – низком, среднем, высоком – можно производить дополнительную тонкую регулировку температуры).

В случае с морозильной камерой:

- Установите морозильную камеру на низкий уровень охлаждения (загорится лампочка «Низкий уровень»);
- Нажмите клавишу «Морозильная камера» и удерживайте ее в течение 10 сек. (сначала загорится лампочка «Средний уровень», а затем – лампочка «Низкий уровень»);
- Произведите регулировку нажатием клавиши «Морозильная камера». При каждом нажатии будет происходить повышение уровня охлаждения на один уровень. В случае нажатия клавиши «Высокий уровень» произойдет возврат к уровню «Низкий уровень».

Индикация состояния уровня производится так, как это изображено на диаграмме справа.

В случае если в данный момент на индикаторе отображается предупреждение, тонкая регулировка температуры в морозильной камере невозможна.

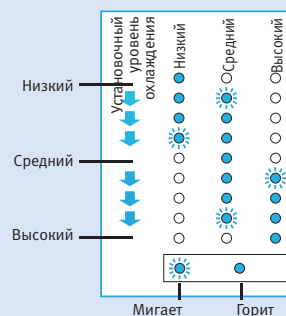

Прерывание тонкой регулировки

- Установите низкий уровень;
- Нажмите и удерживайте в течение 10 сек. клавишу «Морозильная камера» (сначала будет гореть лампочка «Низкий уровень» и мигать лампочка «Средний уровень», а затем останется гореть только первая из указанных лампочек).

В случае с холодильной камерой с помощью клавиши «Холодильная камера» выполните такие же действия, что и в случае морозильной камеры.

Что означает такая звуковая и световая индикация

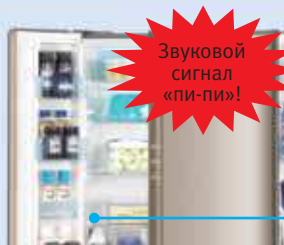

Звуковой сигнал «пи-пи»!

через 1 м	«пи-пи»
Через 3 мин	«пи-пи»
Через 5 м	Непрерывный звук

Открыта дверца холодильной,

морозильной камер или камера ледогенератора

Раздается звуковой сигнал, и на индикаторе предупреждений поочередно отображаются буква U и цифра 10

Предупреждение Индикатор



На индикаторе предупреждений поочередно отображается число и буква H



Возникли неполадки

- В случае обычной неполадки устраните ее путем выполнения следующих действий:
 - Нажмите и непрерывно удерживайте в течение 5 сек. клавишу «Холодильная камера» на панели управления (индикация исчезнет);
 - Если сразу же после этого индикация появилась снова либо если одновременно замигали три индикаторных лампочки на передней поверхности дверцы холодильной камеры, обратитесь за помощью в авторизованный сервисный центр.

На индикаторе предупреждений отображаются буквы dd



Установлен демонстрационный режим (функция охлаждения отключена)

- Откройте дверцы холодильной, морозильной камер и камеры ледогенератора;
- Нажмите и непрерывно удерживайте в течение 10 сек. клавишу «Глубокая заморозка» на дверце холодильной камеры (индикация исчезнет);
- Закройте дверцы холодильной, морозильной камер и камеры ледогенератора.

Возможные неполадки и их устранение

Сначала произведите проверку по пунктам, приведенным ниже, и в случае неисправности сразу же обратитесь в авторизованный сервисный центр

Холодильник совсем не «морозит»



- Проверьте, отображаются ли буквы «dd» на индикаторе предупреждений, расположенном на панели управления (стр. 27).

- Возможно, вилка шнура питания не вставлена в розетку?
- Возможно, произошло отключение питания?



Холодильник греется сверху!

- Происходит излучение тепла механической частью (стр. 8).

Греется лицевая поверхность!

- В жаркую влажную погоду поверхность холодильника может нагреваться для предотвращения образования на ней конденсата.

Лед или совсем не образуется, или его образуется слишком мало!

- Для того чтобы начался процесс приготовления льда, необходимо достаточное охлаждение внутреннего пространства холодильника (на это может потребоваться 24 часа с момента включения и даже больше);
- Удостоверьтесь, правильно ли произведена установка элементов ледогенератора (стр. 20, 24–25);



Контейнер для воды
Трубка подачи воды
Поддон для льда

- Проверьте, не горит ли лампочка «Лед выкл.» (стр. 14);
- Работает ли ледогенератор? Способ проверки. При закрытой дверце камеры ледогенератора удерживайте не менее 10 сек. нажатой клавишу «Лед выкл.». Если количество воды в контейнере уменьшилось, то, значит, ледогенератор работает.

Внутри холодильника ощущается сильный запах

- Проверьте, герметично ли упакованы продукты с сильным запахом, находящиеся в холодильнике;
- Запах мог впитаться во внутренние части. – Смочите мягкую ткань тепловатой водой и протрите все внутренние части.



От льда исходит нехарактерный запах!

- Выполняется ли еженедельный уход за холодильником? (стр. 24);
- Не используются ли для мойки холодильника химические моющие вещества, бензин, растворители и т. п.?
- Возможно, истек срок службы водоочистного фильтра?
- Не хранятся ли в других отделениях продукты с сильным запахом?

Неполадки

Лед имеет странную форму

Лед имеет выступы: Частично замерз водяной тракт поддона для льда;
Лед круглый, смерзшийся: Возможно, готовый лед слишком долго оставался в накопителе? (Образование смерзшегося круглого льда происходит из-за сублимации);
Слишком маленькие кусочки льда: Закончилась вода в контейнере для воды.



Лед не промерзает до середины

Возможно, в морозильной камере установлен низкий уровень охлаждения?
– Произведите переключение на средний или высокий уровень охлаждения (стр. 14).

Возможные причины

Неполадки	Возможные причины
Слышен раздражающий звук	<ul style="list-style-type: none"> • Установлен ли холодильник без зазоров и шатания на устойчивой поверхности? (стр. 6); • Не завалился ли поднос или другой предмет в щель между холодильником и стенкой, из-за чего возникает вибрационный шум?
Слышен непонятный звук	<ul style="list-style-type: none"> • Звук кипения жидкости – Звук газообразного хладагента, протекающего внутри холодильного устройства; • Жужжание – Звук нагревателя, удаляющего иней во время работы холодильника; • Гудение – Звук работы вентилятора; • Щелкающий звук – Звук работы электрооборудования и компрессора; • Постукивание и треск – Звук, издаваемый элементами холодильника при изменении температуры; • Усиление и ослабление громкости звуков обусловлено изменением температуры.
Непрерывный звук	<ul style="list-style-type: none"> • Практически непрерывный характерный звук возникает во время регулировки скорости вращения компрессора с использованием инверторного управления, однако он не является признаком неисправности.
Недостаточное охлаждение	<ul style="list-style-type: none"> • Не установлен ли низкий уровень охлаждения? – Установите средний уровень охлаждения (стр. 14); • Не загорожено ли продуктами выпускное воздушное отверстие? (стр. 13); • Не падают ли на холодильник прямые солнечные лучи? Не находится ли вблизи холодильника обогревательное оборудование? (стр. 8); • Достаточны ли зазоры между холодильником и окружающими поверхностями? (стр. 8); • Не помещены ли в холодильник горячие продукты? Не слишком ли часто открываются дверцы холодильника? Не слишком ли плотно холодильник заполнен продуктами?
Нежелательное замерзание продуктов	<ul style="list-style-type: none"> • Не установлен ли высокий уровень охлаждения? – Установите средний уровень охлаждения (стр. 14); • Возможно, температура окружающей среды не превышает +5°C? – Установите низкий уровень охлаждения (стр. 14); • Не находятся ли перед выпускным воздушным отверстием или в камере сильного охлаждения продукты с высокой влажностью? • Не ошибочно ли установлен режим в настраиваемой камере? (стр. 17).
Образование инея и росы	<p>Морозильная и холодильная камеры</p> <ul style="list-style-type: none"> • Образование инея и росы может происходить по следующим причинам: слишком высокая влажность, открывание камер на слишком длительное время, слишком частое открывание камер; • Не мешает ли полному закрыванию дверцы какой-либо посторонний предмет? <p>Камера для овощей и фруктов</p> <ul style="list-style-type: none"> • Возможной причиной является высокая влажность, установленная для предотвращения высыхания плодоовощной продукции; • Внешние причины. Если при высокой влажности окружающего воздуха непрерывно выполняются функции «Быстрое замораживание» и «Глубокая заморозка», может происходить образование инея и росы на внешних поверхностях холодильника. – Протрите холодильник снаружи мягкой сухой тканью.
При закрытии дверцы холодильника она с силой захлопывается и раздается тяжелый удар	<ul style="list-style-type: none"> • Из-за резкого охлаждения наружного воздуха, поступившего затем в холодильник через открытую дверцу, давление в холодильнике становится на некоторое время ниже, чем давление снаружи, и под действием этой разности давлений дверца как бы втягивается внутрь холодильного устройства. • При слишком сильном захлопывании дверец холодильника, а также при размещении его на нестабильной опорной поверхности холодильник может раскачиваться, что становится причиной стука. Подложите под устройство выравнивающие пластины, чтобы оно стояло ровно и без шатания (стр. 6).
Холодильник не работает даже при нажатии клавиш на панели управления холодильной камеры	<ul style="list-style-type: none"> • Не нажимаете ли Вы клавиши на панели управления при открытой дверце холодильной камеры? – Повторите нажатие после закрытия дверцы.

Технические характеристики холодильника и комплектующие, приобретаемые дополнительно

		NR-F532 T
Номинальная емкость	Полная номинальная емкость	525 л
	Холодильная камера (0°-зона)	268 л (23 л)
	Камера для овощей и фруктов	100 л
	Камера ледогенератора	14 л
	Настраиваемая камера	29 л
	Морозильная камера	114 л
Габаритные размеры	Ширина	685 мм
	Длина	699 мм
	Высота	1798 мм
Вес		89 кг
Номинальное электрическое напряжение		220 - 230 В
Номинальная частота		50 Гц/60 Гц
Номинальная потребляемая мощность	Электродвигатель	136 Вт
	Электронагревательное устройство	228 Вт
Потребляемая мощность	Указано на наклейке, расположенной с внутренней стороны холодильной камеры	

Детали, приобретаемые дополнительно

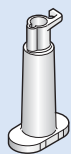

Водоочистной фильтр для контейнера воды (стр. 24)

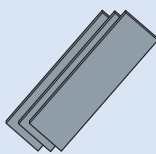

Комплект регулировочных пластин (стр. 9)

Следите за Вашим холодильником, если Вы хотите пользоваться им долго!

Нет ли у Вашего холодильника подобных симптомов?

- Перегрев шнура питания и вилки
- Глубокие царапины и деформация шнура питания
- Запах горелого
- Постоянное скопление воды на дне холодильника
- Ощущение жжения от электрического тока
- Другие опасные признаки

При наличии данных симптомов немедленно прекратите пользоваться холодильником и обратитесь за помощью в авторизованный сервисный центр.

Для Вашего удобства заполните приведенную ниже табличку (эти данные обязательно должны быть сохранены)

Дата покупки	Год, месяц, число	Серийный номер изделия	
Название магазина			

Panasonic
ideas for life